

# Manual de Montagem

## Armário 2 Portas

**CÓDIGOS:**  
150005003  
150005004

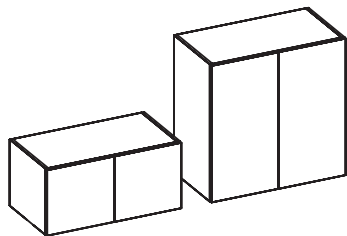

### ARMÁRIO 2 PORTAS 1 VÃO

ITEM	DESCRIÇÃO	QTDE
1	TAMPO/BASE	2
2	FUNDO	1
3	LATERAL ESQUERDA	1
4	LATERAL DIREITA	1
5	PORTA ESQUERDA	1
6	PORTA DIREITA	1

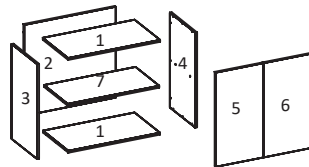
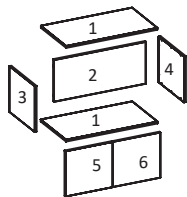

### ARMÁRIO 2 PORTAS 2 VÃOS

ITEM	DESCRIÇÃO	QTDE
1	TAMPO/BASE	2
2	FUNDO	1
3	LATERAL ESQUERDA	1
4	LATERAL DIREITA	1
5	PORTA ESQUERDA	1
6	PORTA DIREITA	1
7	PRATELEIRA FIXA	1

ITEM	DESCRIÇÃO	QTDE
A	TAMBOR MINIFIX	04
B	PINO MINIFIX AUTOATARRAXANTE	04
C	TAPA FURO	04
D	CAVILHA Ø8X30	12
E	DOBRADIÇA C/ CALÇO	04
F	KIT PULSADOR MAGNÉTICO (FECHO TOQUE)	01
G	PARAFUSO 4X14	16
H	CHAPA BATENTE ARMÁRIO	01

ITEM	DESCRIÇÃO	QTDE
A	TAMBOR MINIFIX	06
B	PINO MINIFIX AUTOATARRAXANTE	06
C	TAPA FURO	06
D	CAVILHA Ø8X30	16
E	DOBRADIÇA C/ CALÇO	04
F	KIT PULSADOR MAGNÉTICO (FECHO TOQUE)	01
G	PARAFUSO 4X14	16
H	CHAPA BATENTE ARMÁRIO	01

### Recomendações

#### Cuidados na montagem

Iniciar a montagem forrando o chão com a própria embalagem do produto, para não causar nenhum dano ao montá-lo.

#### Manutenção e limpeza

Não utilizar produtos abrasivos como: Solventes, lixas e etc. Para a limpeza utilizar flanela limpa e seca.

#### Exposição

Evite colocar o móvel em exposição ao sol e próximo a fonte de calor. Não expor o móvel a ação de líquidos ou ambientes com umidade excessiva.

\* Os materiais desse produto podem ser reutilizados, como espuma, madeira, plástico, tecido, pistão e metais.  
\* Ao descartar nosso produto recomendamos reciclagem de material.

#### Informações gerais

Para maiores informações sobre a montagem e desmontagem, acione a garantia do produto ou ainda em necessidade de assistência técnica, por favor, entrar em contato com a loja onde foi efetuada a compra.

[www.marzovitorino.com.br](http://www.marzovitorino.com.br)

Telefone (11) 4486-8846 – ramal 253 – E-mail: SAC@marzovitorino.com.br – Fax: (11) 4486-8840

make

## PRÉ MONTAGEM

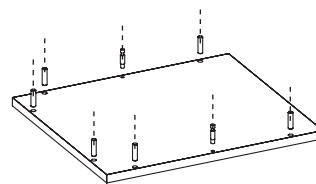

Instalar cavilhas **D** nas laterais dos nichos, em seguida fixe os pinos minifix autoatarraxante **B**

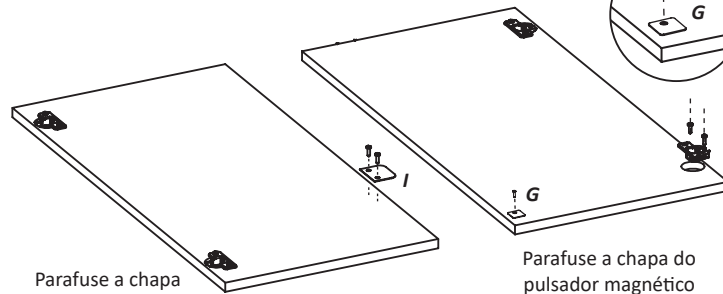

Parafuse a chapa batente do armário **I** na porta esquerda.

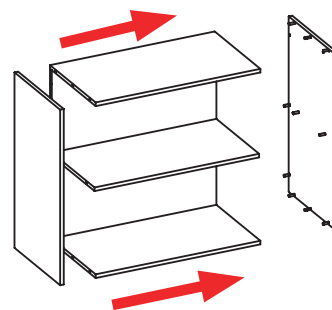

Encaixar as peças nas laterais pré montadas no sentido indicado pela imagem

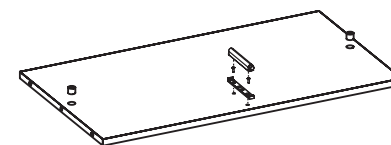

Posicionar os tambores minifix **A** no tampo e base. No tampo, parafusar o Pulsador Magnético **G**.

### Ferramentas para a montagem (não inclusas)

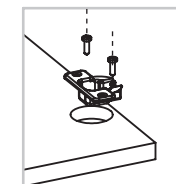
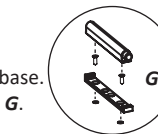

Posicionar os tambores das dobradiças nas portas e parafusar

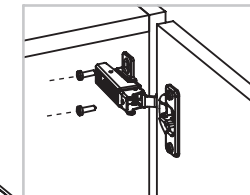

Parafuse a chapa do pulsador magnético **G** na porta direita.

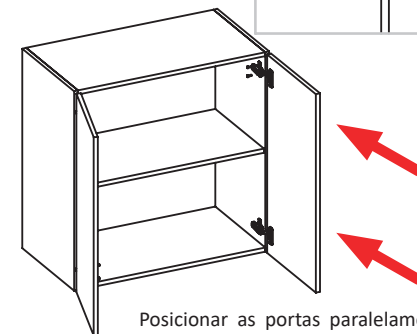

Posicionar as portas paralelamente com as laterais e fixar as dobradiças utilizando os parafusos 4x14 **H**

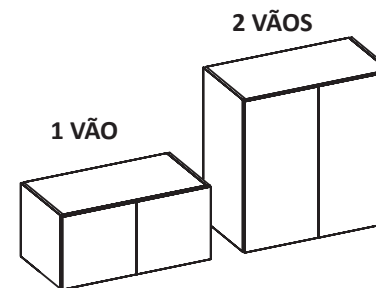

### ARMÁRIOS MONTADOS

[www.marzovitorino.com.br](http://www.marzovitorino.com.br)

Telefone (11) 4486-8846 – ramal 253 – E-mail: SAC@marzovitorino.com.br – Fax: (11) 4486-8840